

# CINEMA SB400

powered soundbar speaker



## SNABBSTARTSGUIDE

### TACK FÖR ATT DU HAR VALT DEN HÄR JBL®-PRODUKTEN!

JBL Cinema SB400 aktivt soundbarhögtalarsystem är ett komplett, integrerat ljudsystem som skapar en utomordentligt realistisk bioupplevelse i ditt vardagsrum. Den aktiva soundbarenheten kan monteras på väggen eller placeras på en hylla. Alla kablar som behövs för att ansluta den till en TV och en kabel-/satellitmottagare eller skivspelare medföljer. Den trådlösa subwooferenheten levererar hela dramat och effekten från din underhållning och kan placeras var du vill utan att den behöver anslutas till soundbarenheten.

Vi är övertygade om att du kommer att få precis lika stor glädje av det här systemet från JBL som du förväntar dig – och hoppas att du väljer produkter från JBL även nästa gång du ska köpa ljudutrustning till hemmet, bilen eller kontoret.

I den här snabbstartsguiden finns all information du behöver för att installera, ansluta och ställa in ditt nya högtalarsystem. Mer utförlig information hittar du på vår webbplats: [www.jbl.com](http://www.jbl.com).

### MEDFÖLJANDE ARTIKLAR

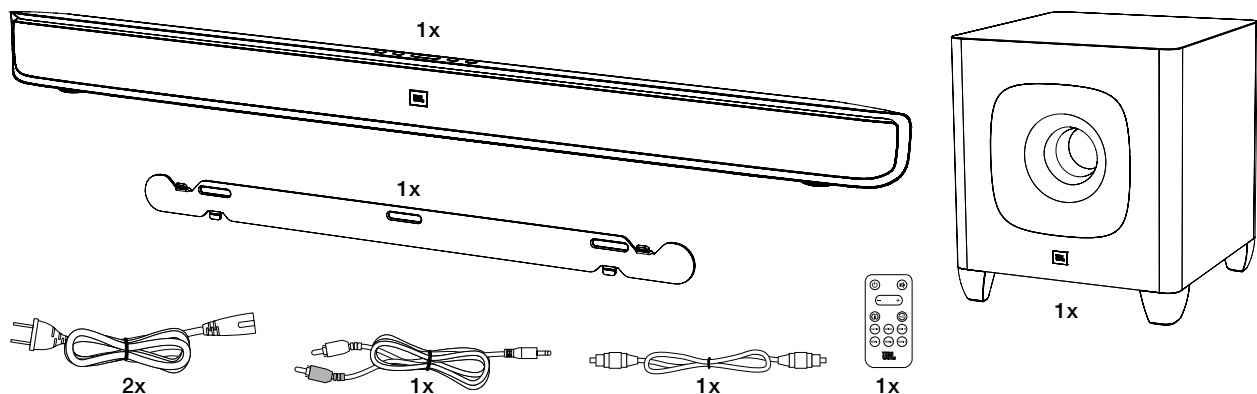

## REGLAGE OCH ANSLUTNINGAR PÅ SOUNDBARENS BAKPANEL

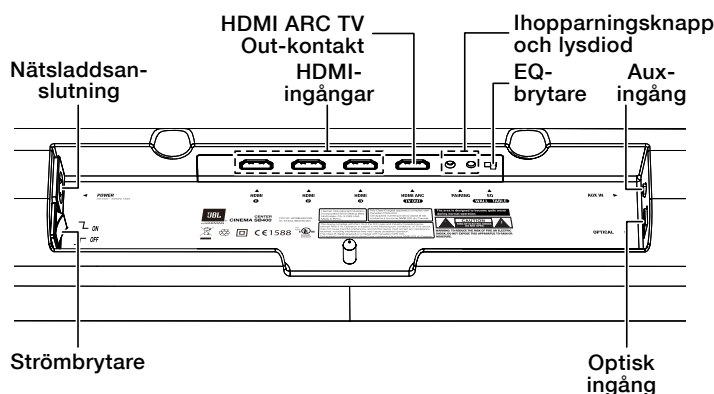

**Strömbrytare:** Sätt strömbrytaren i läget "On" när du vill aktivera soundbaren. Vid normal användning ska brytaren lämnas i läget "On". Se *Slå på och stänga av soundbaren* på sidan 5 för mer information.

**Nätsladdanslutning:** Anslut den medföljande nätsladden här. Se *Strömanslutning* på sidan 5 om du vill få mer information.

**HDMI®-ingångar:** HDMI-anslutningar överför digitala ljud- och video-signaler mellan enheter. Om du har källenheter med HDMI-kontakter uppnår du bästa möjliga video- och ljudprestanda när du använder dem.

**HDMI ARC TV Out-kontakt:** Om din TV har en HDMI-ingång använder du en HDMI-kabel (medföljer ej) för att ansluta den till din soundbars HDMI ARC TV Out-kontakt. Din soundbar kommer att skicka video från källenheter som är anslutna till dess HDMI-ingångar, tillsammans med dess egna information på skärmen till TV:n. Om du har en TV med HDMI-ljudreturkanal (ARC) kan du mata ljudet till soundbaren via HDMI ARC TV Out-anslutningens och inga ytterligare ljudanslutningar till soundbaren krävs. ARC-signalen är aktiv när HDMI-TV-källan har valts.

**Knapp för ihopparning och lysdiod:** Tryck på knappen för ihopparning för att inleda den trådlösa ihopparningen mellan soundbaren och den trådlösa subwoofern. Se *Para ihop enheterna för trådlös drift*, på sidan 6, om du vill få mer information.

**EQ-brytare:** Med den här brytaren justerar du soundbarens bas för antingen vägg- eller bordsmontering. Om du monterar soundbaren på en vägg med hjälp av det medföljande väggmonteringsfästet sätter du EQ-brytaren i väggläget ("Wall") för att få ett så naturligt basljud som möjligt. Om du placerar soundbaren på ett bord blir basljudet mest naturligt om du sätter EQ-brytaren i bordsläget ("Table").

**Aux-ingång:** Använd den medföljande stereo 3,5 mm- till stereo-RCA-ljudkabel för att ansluta de analoga stereoutgångarna på TV:n, skivspelaren eller kabel-/satellitmottagaren här.

**Optisk ingång:** Om din TV, skivspelare eller kabel-/satellitmottagare har en optisk digital utgång ansluter du den här med den medföljande optiska kabeln.

VIKTIGT! Vänta med att ansluta nätsladden till ett växelströmsuttag tills du har gjort alla andra anslutningar och kontrollerat dem.

Om du inte tänker använda din soundbar under en längre tid – om du till exempel åker på semester – ska du ställa in strömbrytaren i läget "0" (av).

## REGLAGE OCH FJÄRRKONTROLL PÅ SOUNDBARENS ÖVRE PANEL

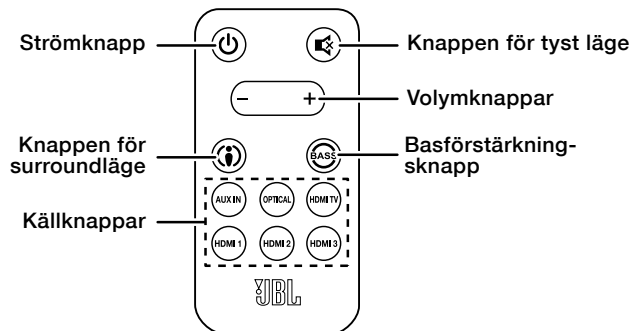
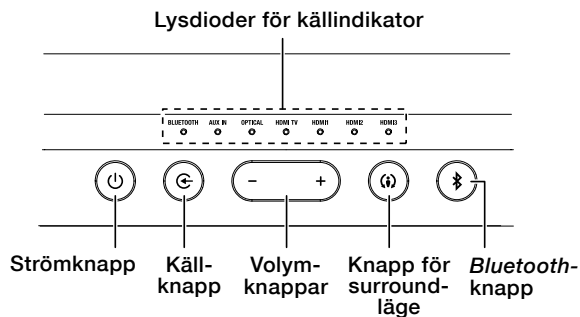

**Strömknapp:** Om du vill slå på systemet när soundbaren är i standby-läget trycker du på strömknappen på antingen soundbaren eller fjärrkontrollen. (Strömindikatorn börjar lysa vitt.) Om du vill försätta systemet i standby-läget trycker du på någon av strömknapparna när systemet är påslaget. (Strömindikatorn börjar lysa gult.) Subwoofern är påslagen i cirka en minut efter det att soundbaren har övergått till standby-läge. Om du inte trycker på strömknappen övergår soundbaren och subwoofern automatiskt till standby-läget ungefär 10 minuter efter att ljudsignalen har upphört.

OBS! Om du försätter soundbaren i standby-läge genom att trycka på strömknappen måste du sedan starta den manuellt genom att trycka på strömknappen igen. Om soundbaren automatiskt övergår till standby-läget 10 minuter efter att ljudsignalen upphört kommer den automatiskt att starta igen när den registrerar en ljudsignal vid någon av ingångarna.

**Knappen för tyst läge (endast fjärrkontroll):** Tryck på knappen för tyst läge för att tysta systemet. (Båda volymindikatorerna +/- börjar lysa vitt.) Om systemet är i tyst läge och du vill aktivera ljudet trycker du åter på knappen för tyst läge eller på någon av volymknapparna.

OBS! Om du trycker ned båda volymknapparna på soundbaren samtidigt när systemet är påslaget så stängs ljudet av. Om du trycker på någon av volymknapparna när systemet är i tyst läge så aktiveras ljudet igen.

**Knappen för surround-läge:** Används för att slå på och av soundbarens HARMAN Display Surround-bearbetning. Surround-knappen lyser med gult sken när HARMAN Display Surround är aktivt och med vitt sken när HARMAN Display Surround inte är aktivt (normalt stereoljud). Se *Ändra surroundläge*, på sidan 7, om du vill få mer information.

**Volymknapp:** Tryck på "+"-knappen för att höja volymen och på "-"-knappen för att sänka den. Knapparna lyser med vitt sken i några sekunder när du har tryckt på dem.

**Källknapp:** Denna knapp växlar mellan källorna i följande ordning: *Bluetooth*, *Aux*, *optisk*, *HDMI TV*, *HDMI 1*, *HDMI 2*, *HDMI 3*, etc. Den aktiva källans lysdiod för källindikatorn tänds.

OBS! Fjärrkontrollen har en individuell knapp för val för varje källa utom *Bluetooth*.

**Bluetooth-knapp (endast soundbaren):** Tryck på denna knapp för att spela upp ljudströmmen från en ihopparad *Bluetooth*-enhet genom soundbaren. (*Bluetooth*-lysdioden för indikering av källa tänds när en ihopparad *Bluetooth*-enhet är den aktiva källan.) Håll den här knappen nedtryckt för att försätta soundbaren i *Bluetooth*-ihoppningsläge. Se *Bluetooth-drift*, på sidan 7, om du vill få mer information.

**Basförstärkningsknapp (endast fjärrkontroll):** Tryck på basförstärkningsknappen på fjärrkontrollen om du vill förstärka lågfrekvensljudet. Om du vill återgå till soundbarens normala lågfrekvensljud trycker du åter på basförstärkningsknappen.

## SUBWOOFERREGLAGE OCH ANSLUTNINGAR

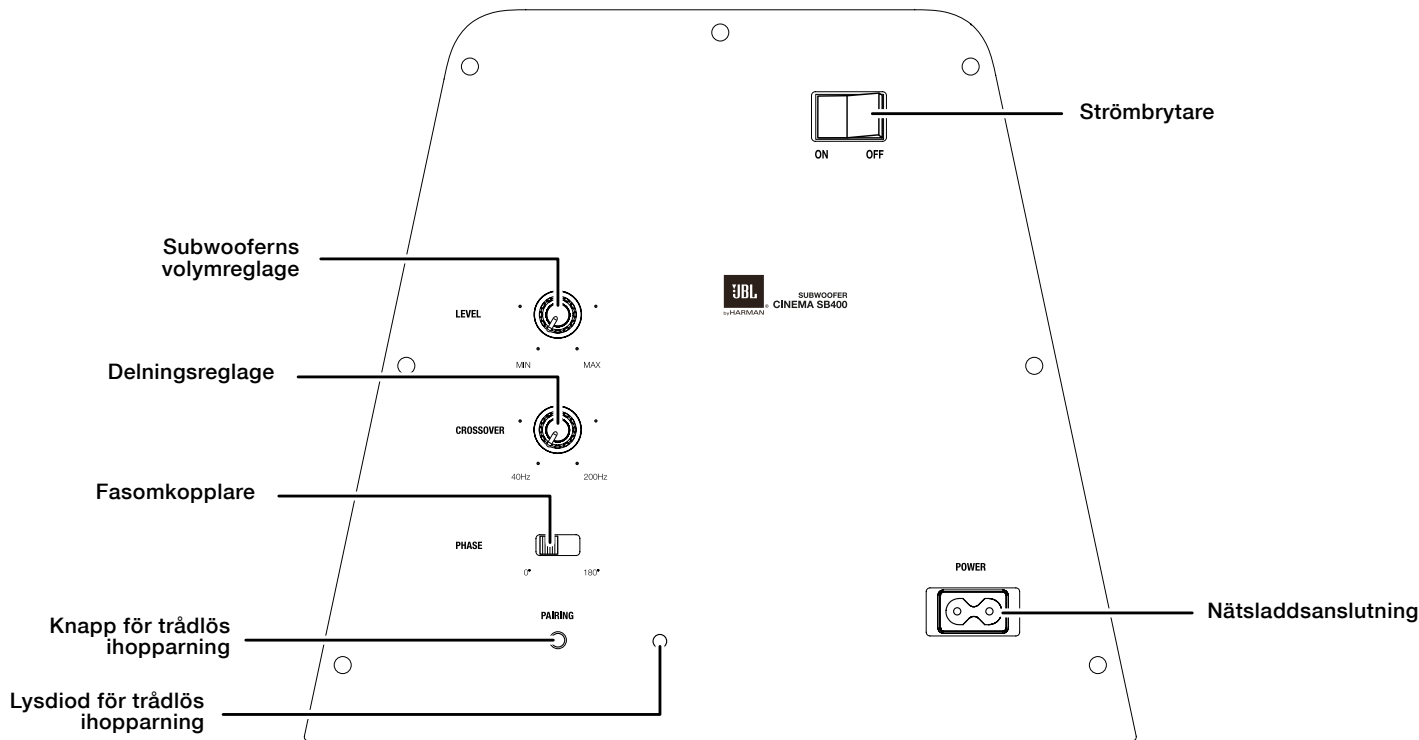

**Volymreglage för subwoofer:** Använd detta reglage för att balansera subwoofers volym med soundbarens. Vrid knappen medurs för att öka subwoofers volym och moturs för att minska den.

**Delningsreglage:** Denna ratt justerar subwoofers brytning mellan 40 Hz och 200 Hz. Ju högre du ställer in denna gräns, vid ju högre frekvens kommer subwoofern att arbeta och ju mer kommer dess bas att "överlappa" soundbarens. Denna justering hjälper till att uppnå en mjuk övergång för basfrekvenser mellan subwoofern och soundbaren för olika sorters rum och placeringar av subwoofern. Se *Subwoofers delningsreglage* på sidan 8 om du vill få mer information.

**Fasomkopplare:** Denna brytare styr om subwooferelementets kolvliknande rörelse rör sig in och ut i fas med högtalarna i soundbaren. Om subwoofern inte ligger i fas med soundbarens högtalare, kommer vissa av de ljudvågor som skapas av subwoofern eller soundbaren att negeras, vilket försämrar basens prestanda och ljudupplevelsen. Det här fenomenet beror till viss del på hur högtalarna är placerade i rummet. Se *Subwoofers fasomkopplare* på sidan 8, om du vill få mer information.

**Knapp och lysdiod för trådlös ihoppning:** Tryck på denna brytare för att inleda den trådlösa ihoppningen mellan soundbaren och subwoofern. Se *Para ihop enheterna för trådlös drift*, på sidan 6, om du vill få mer information.

- Lysdioden lyser med ett stadigt blått sken när subwoofern är påslagen och kopplad till soundbaren.
- Lysdioden blinkar långsamt med ett blått sken när subwoofern och den trådlösa länken inte är upprättad mellan subwoofern och soundbaren.
- Lysdioden blinkar långsamt med ett blått sken medan den trådlösa ihoppningen pågår.

**Strömbrytare:** Sätt strömbrytaren i läget "On" när du vill aktivera subwoofern. Vid normal användning ska brytaren lämnas i "On"-läget. Se *Slå på och stänga av subwoofern* på sidan 6 om du vill få mer information.

Om du inte kommer att använda subwoofern under en längre tid, om du t.ex. åker på semester – ska du ställa in strömbrytaren i läget "Off" (av).

**Nätssladdanslutning:** Koppla in den medföljande nätssladden här och till ett aktivt växelströmsuttag utan strömbrytare. Se *Strömanslutning* på sidan 5 om du vill få mer information.

**VIKTIGT! Vänta med att ansluta nätssladden till ett växelströmsuttag tills du har gjort alla andra anslutningar och kontrollerat dem.**

## SOUNDBARENS PLACERING

### PLACERA SOUNDBAREN PÅ ETT BORD

Om din TV står på ett bord kan du placera soundbaren på bordet precis framför TV-foten, mitt framför tv-skärmen. Så länge som bordets yta är plan, kommer soundbaren att vila på sina metallfötter.

- Sätt soundbarens EQ-brytare i bordsläget ("Table"). Se *Reglage och anslutningar på soundbarens bakpanel* på sidan 2.

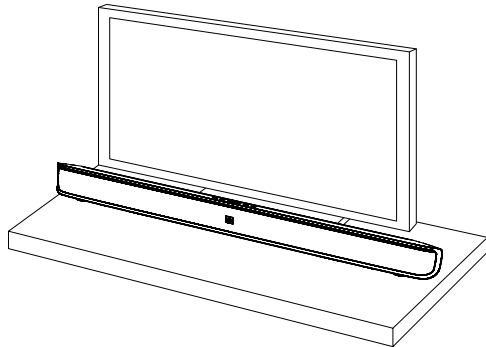

### MONTERA SOUNDBAREN PÅ VÄGGEN

Om din TV hänger på väggen kan du montera soundbaren på väggen, precis under TV-skärmen, med hjälp av det medföljande väggmonteringsfästet.

1. Bestäm var på väggen soundbaren ska sitta. När du monterar soundbaren på väggen måste du se till att soundbarens övre del inte skymmer TV-skärmen.
2. Håll fästet mot väggen som mall och märk ut hålen för väggmonteringsfästet på väggen. Hålen ska sitta 18 cm från varandra. Fästets hål är avpassade för 4 mm-skruvar. Kontrollera att hålen sitter i samma höjd. Se bilden nedan.

Märk ut tre hål för fästet  
18 cm från varandra

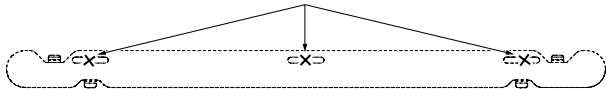

3. Placera väggmonteringsfästets platta sida mot väggen och montera fast fästet på de ställen du har märkt ut på väggen. Använd fästdon som är lämpliga för väggens typ och material. Observera att soundbaren väger 3.3 kg. Använd fästdon som kan bära upp denna vikt.

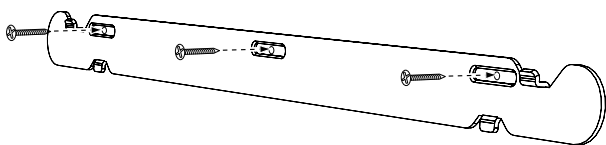

4. Sedan avsnittet *Anslutningar* på sidan 5 lästs, ansluts alla kablar till soundbaren.

**VIKTIGT! Sätt INTE i soundbarens nätsladd i ett växelströmsuttag ännu.**

- Sätt soundbarens EQ-brytare i väggläget ("Wall") och strömbrytaren i läget "On". Se *Reglage och anslutningar på soundbarens bakpanel* på sidan 2.

5. Montera fast soundbaren på fästet genom att skjuta in fästets övre flikar i spåren på baksidan av soundbaren. Du kan justera soundbarens vinkel på väggen genom hålen i soundbaren för att se till att den sitter rakt.

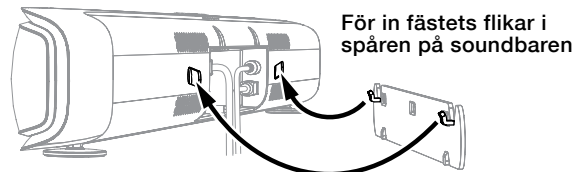

## SUBWOOFERPLACERING

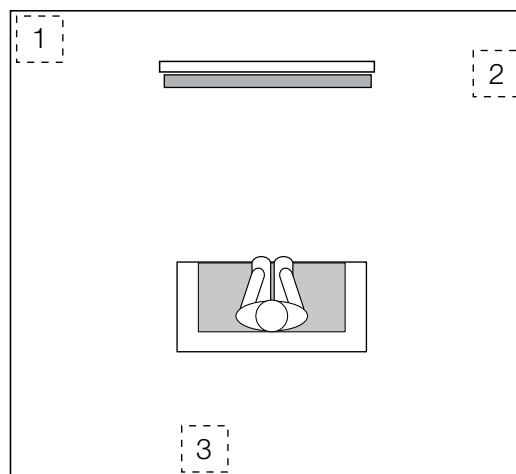

För att få bästa ljudupplevelse från en subwoofer måste den placeras på rätt plats i rummet och i förhållande till de andra högtalarna i systemet. Våra öron kan i allmänhet inte uppfatta riktat ljud i de låga frekvenser som kommer från en subwoofer, men när en subwoofer placeras i ett slutet rum påverkas den totala upplevelsen av ett subwoofersystem ändå genom reflektioner, stående vågor och absorption. Därför är subwoofers placering i rummet viktig för hur mycket bas du får och för vilken kvalitet det är på den.

Om du till exempel placerar subwoofern bredvid en vägg får du mer bas i rummet, och om du placerar den i ett hörn (1) får du maximal bas i rummet. En hörnplacering kan dock även öka den negativa effekten som stående vågor har på basljudet. Den här effekten kan vara olika beroende på var man befinner sig i rummet. På vissa ställen kan det låta väldigt bra medan andra ställen kan få alldeles för mycket (eller för lite) bas i vissa frekvenser.

I många rum uppnås den bästa blandningen av ljudet från subwoofern och ljudet från soundbaren om subwoofern placeras i linje med soundbaren (2). I vissa rum uppnås det bästa resultatet genom att subwoofern placeras bakom den plats där man brukar sitta och lyssna (3).

Du bör prova olika placeringar innan du väljer en slutgiltig plats för subwoofern. Ett sätt att avgöra vilken som är den bästa placeringen för subwoofern är att först placera den tillfälligt på den plats där du tänker dig att du oftast ska sitta och lyssna och sedan spela musik med stark bas. Flytta dig sedan runt i rummet medan musiken spelas (d.v.s. lyssna där subwoofern skulle kunna placeras) och lyssna tills du hittar den plats där basen låter bäst. Där placerar du subwoofern.

## ANSLUTNINGAR

### SOUNDBAR LJUD-/VIDEOANSLUTNINGAR

**HDMI ARC TV Out:** Om din TV har en HDMI-ingång använder du en HDMI-kabel (medföljer ej) för att ansluta den till soundbarens HDMI ARC TV Out-kontakt. Din soundbar kommer att skicka video från källenheter som är anslutna till dess HDMI-ingångar, tillsammans med dess egna information på skärmen till TV:n. Om du har en TV med HDMI-ljudreturkanal (ARC) kan du mata ljudet till soundbaren via HDMI ARC TV Out-anslutningens och inga ytterligare ljudanslutningar till soundbaren krävs. ARC-signalen är aktiv när HDMI-TV-källan har valts.

OBS! Soundbarens information på skärmen (OSD) visas endast genom HDMI ARC TV Out-kontakten. Om du vill använda soundbarens OSD ansluter du dess HDMI ARC TV-kontakt till din TV, även om du inte ansluter någon HDMI-videokällan till soundbarens HDMI In 1/2/3-anslutningar (nedan). Se *On-Screen Information Display*, på sidan 6, om du vill få mer information.

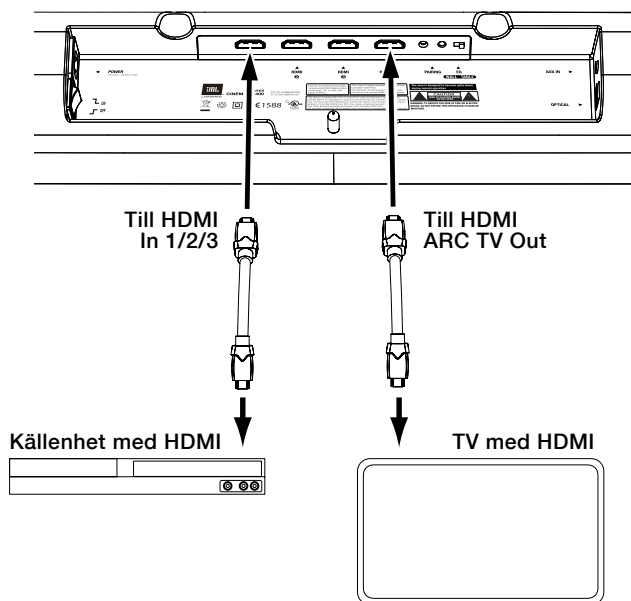

**HDMI In 1/2/3:** Om någon av dina källenheter har HDMI-utgångar, ansluter du dem till soundbarens HDMI In 1/2/3-anslutningar för att få bästa möjliga video- och ljudprestanda. Eftersom HDMI-kabeln överför både digitala video- och ljudsignaler behöver du inte göra några ytterligare ljudanslutningar till källenheter som du ansluter via HDMI-utgångar.

**Aux In- och Optical In-anslutningar:** Om din TV och dina källenheter inte har HDMI-anslutningar, kan du använda den medföljande ljudkabeln och den optiska kabeln för att ansluta din TV och en källanhet till soundbarens Aux In respektive Optical In-anslutningar.

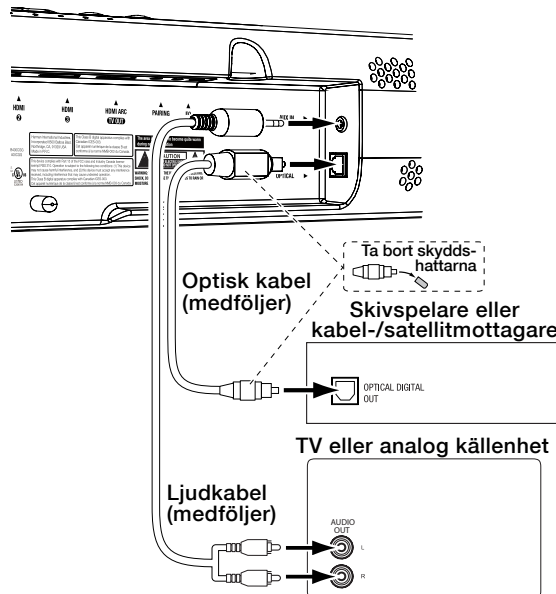

OBS! Om dina källenheter har HDMI-utgångar, får du en bättre ljudkvalitet om de används.

### STRÖMANSLUTNING

Sedan du kontrollerat att alla källenheter har anslutits korrekt, kopplar du in de medföljande strömkablarna i soundbarens och subwoofers elkabelkontakter och kopplar in de andra ändarna i aktiva växelströmsuttag *utan strömbrytare*. Kablarna får INTE anslutas till den typ av uttag för tillbehör som finns på vissa ljudenheter.

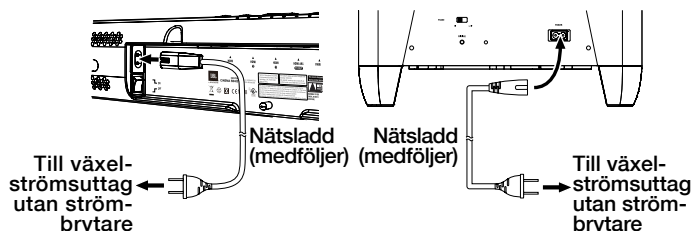

## ANVÄNDA SOUNDBAR-SYSTEMET

### SLÅ PÅ OCH STÄNGA AV SOUNDBAREN

Sätt soundbarens strömbrytare i läget "On". Tryck på strömknappen på soundbaren eller fjärrkontrollen för att starta soundbaren. Om du vill sätta soundbaren i standby-läge trycker du på någon av strömknapparna när soundbaren är på.

Strömknapp

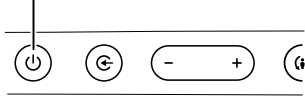

Strömknapp

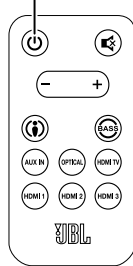

Om du inte trycker på strömknappen övergår soundbaren automatiskt till standby-läget ungefär 10 minuter efter det att ljudsignalen har upphört. OBS! Om du har satt soundbaren i standby-läge genom att trycka på strömknappen måste du sedan starta den manuellt genom att trycka på strömknappen igen. Om soundbaren automatiskt övergick till standby-läget 10 minuter efter att ljudsignalen upphörde kommer den automatiskt att starta igen när den mottar en ljudsignal vid någon av ingångarna.

Om du ska vara borta ett längre tag eller inte kommer att använda soundbaren under en längre tid sätter du soundbarens strömbrytare i läget "Off".

### SLÅ PÅ OCH STÄNGA AV SUBWOOFERN

Placera subwoofers strömbrytare i läget "On". När subwoofern och soundbaren har parats ihop (se *Ihoppning av enheterna för trådlös drift*, nedan), slås subwoofern på när soundbaren slås på och är påslagen under cirka en minut efter det att soundbaren övergått till standbyläget, eller cirka 15 minuter efter det att ljudsignalen upphört.

Om du ska vara borta ett längre tag eller om du inte kommer att använda spelaren under en längre tid bör du placera subwoofers strömbrytare i läget "Off".

### IHOPPNING AV ENHETERNA FÖR TRÅDLÖS DRIFT

Sedan soundbaren och subwoofern slagits på för första gången, måste du "para ihop" subwoofern och soundbaren så att de båda fungerar på samma trådlösa frekvens. För att para ihop enheterna trycker du på brytarna för trådlös ihoppning på båda enheter inom 30 sekunder. Enheterna kommer att kommunicera med varandra och arbeta på samma frekvens.

Knapp och lysdiod för ihoppning av soundbar

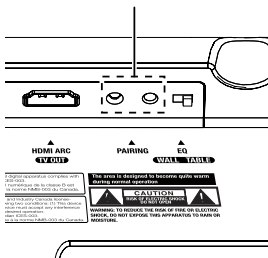

Knapp och lysdiod för ihoppning av subwoofer

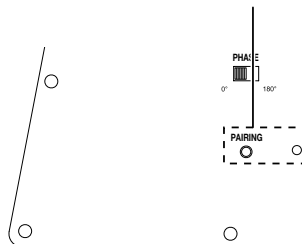

OBS! Det maximala avståndet för trådlös kommunikation mellan soundbaren och subwoofern är ungefär 10 meter.

### ON-SCREEN INFORMATION DISPLAY

Soundbarens information på skärmen (on-screen information display (OSD)) visas på skärmen på en TV som är ansluten till HDMI ARC TV Out-kontakt för att bekräfta driftstatus. OSD:n ligger ovanpå TV:ns videoprogram under fem sekunder efter det du tryckt på en knapp på soundbaren eller fjärrkontrollen, sedan försvinner den igen. När du väljer en anslutning som endast är avsedd för ljud (Aux, Optical, *Bluetooth*), kommer OSD-informationen att överlappa en JBL-startskärm.)

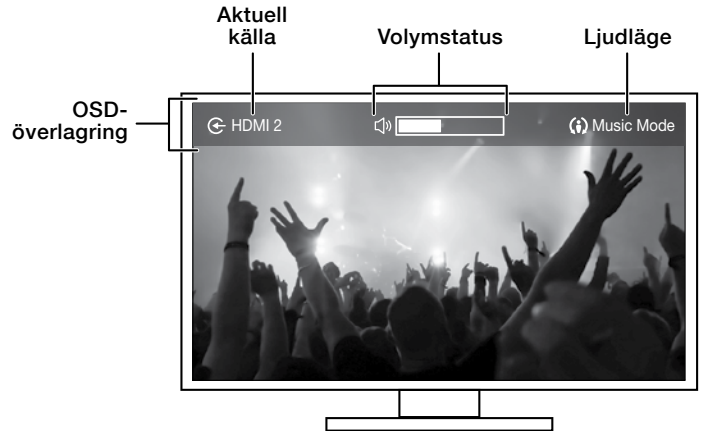

- Tyst läge: När ljudsignalen är tystad, visar OSD:n följande ikon:



- **Bluetooth:** OSD:n visar följande ikoner vid *Bluetooth*-drift:

✂ CONNECTED

✂ NOT CONNECTED

✂ STREAMING

Förutom statusinformation, visar OSD:n även meddelanden om den valda HDMI-anslutningen inte kan upptäckas, eller om videosignalen saknas.

## BLUETOOTH-ANVÄNDNING

Så här strömmar du ljud trådlöst till soundbaren från en *Bluetooth*-kompatibel enhet:

1. Kontrollera att soundbaren är i *Bluetooth*-ihoppningsläget (*Bluetooth*-knappens lysdiod blinkar blått). Om lysdioden inte blinkar blått trycker du på *Bluetooth*-knappen tills lysdioden börjar blinka blått.

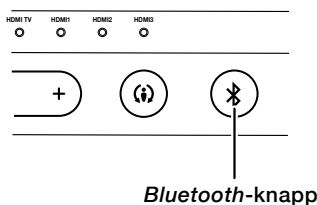

2. Sätt enheten i ihoppningsläget. Använd enhetens meny för *Bluetooth*-ihoppning för att para ihop den med soundbaren. (Soundbaren visas som "SB400" i enhetens meny.) Använd 0000 om det krävs en kod för enheten.
3. När *Bluetooth*-knappens lysdiod på soundbaren lyser med fast sken är den ihopparad med enheten och du kan strömma ljud från enheten till soundbaren via *Bluetooth*.

Om du vill lyssna på ljud från *Bluetooth*-enheten trycker du upprepade gånger på *Source*-knappen tills *Bluetooth*-lysdioden för källindikatorn tänds (se *Byta källa* nedan).

Om du vill koppla från *Bluetooth*-enheten håller du soundbarens *Bluetooth*-knapp nedtryckt tills lysdioden börjar blinka. Om du vill para ihop soundbaren med en annan *Bluetooth*-kompatibel enhet upprepar du steg 1–3 med den nya enheten.

### Om *Bluetooth*-användning:

- Om du vill byta källa manuellt och övergå till den ihopparade *Bluetooth*-enheten trycker du på soundbarens *Bluetooth*-knapp.
- Om du byter till en annan ljudkälla på soundbaren medan en ihopparad *Bluetooth*-enhet strömmar till soundbaren så skickar soundbaren ett stoppkommando och strömningen från *Bluetooth*-enheten avbryts.

## BYTA KÄLLA

Tryck på soundbarens källknapp för att växla mellan källorna i följande ordning: *Bluetooth*, *Aux*, optisk, HDMI TV, HDMI 1, HDMI 2, HDMI 3, etc. (Fjärrkontrollen har en individuell knapp för val för varje källa utom *Bluetooth*.)

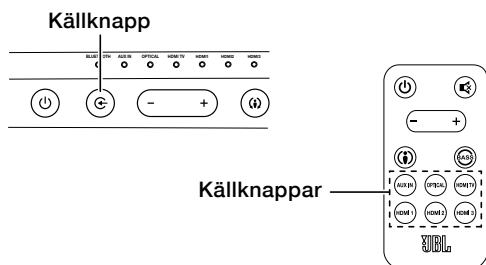

## JUSTERA SYSTEMETS VOLYM

Tryck på volymknappen + eller – på soundbaren eller fjärrkontrollen för att höja eller sänka systemets volym med ett steg i taget. Om du vill höja eller sänka volymen steglöst håller du den aktuella knappen nedtryckt.

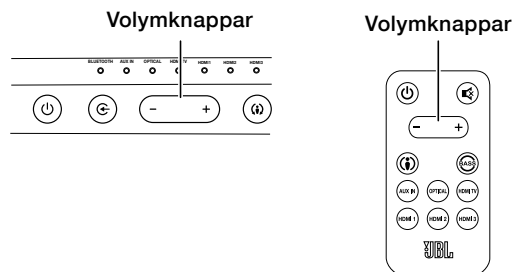

För att få bästa möjliga ljud bör du stänga av TV:ns inbyggda högtalare. Läs i bruksanvisningen till TV:n om hur du gör detta.

## STÄNGA AV LJUDET PÅ SYSTEMET

Om du vill stänga av ljudet på systemet trycker du kort på båda volymknapparna på soundbaren samtidigt, eller trycker på knappen för tyst läge på fjärrkontrollen. (Båda volymindikatorerna lyser och OSD:n visar ikonen för tyst läge.) Om du vill aktivera ljudet på systemet igen trycker du kort på någon av volymknapparna på soundbaren, eller trycker en gång till på knappen för tyst läge på fjärrkontrollen. (Volymindikatorerna slocknar.)

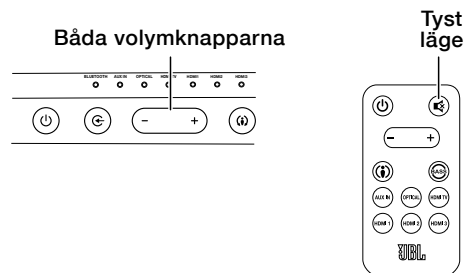

## ÄNDRA SURROUNDLAGET

Tryck på knappen Surround Mode (surroundläge) på soundbaren eller fjärrkontrollen om du vill växla mellan normal stereo (surroundlägesindikatorn lyser vitt och OSD:n visar "Music" som ljudläge) och HARMAN Display Surround (surroundlägesindikatorn lyser gult och OSD:n visar "Movie" som ljudläge). Inställningen HARMAN Display Surround ger alla som sitter framför och i närheten av soundbaren en komplett surroundljudupplevelse. HARMAN Display Surround-inställningen är särskilt effektiv när man tittar på film, men du kan även prova den med musik.

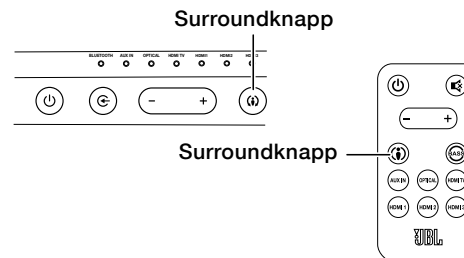

## BASFÖRSTÄRKNING

Tryck på knappen Bass Boost (basförstärkning) på fjärrkontrollen om du vill förstärka lågfrekvensljudet och få en mer effektiv bas (vilket du kan vilja ha när du tittar på film eller lyssnar på musik). OSD:n visar "Bass on" som ljudläge. Det skadar inte att experimentera med den här inställningen. Om du vill återgå till soundbarens normala lågfrekvensljud trycker du åter på basförstärkningsknappen.

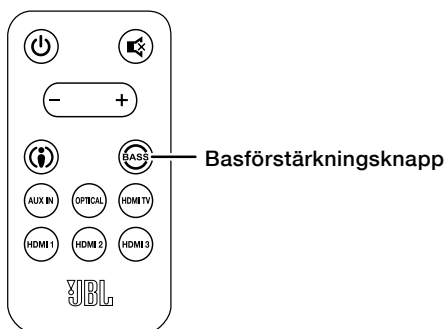

## SUBWOOFERNS VOLYMREGLAGE:

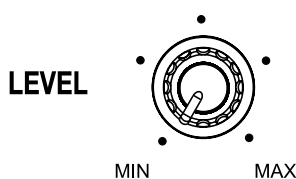

Använd subwoofers nivåknapp för att balansera basen med resten av ljudet. Spela musik eller filmer som du känner till och justera subwoofers volymreglage så att basen låter balanserad när musik respektive filmer spelas. Lyssna på flera olika musikinspelningar och film ljudspår som innehåller kraftfulla baspassager och hitta en inställning för volymreglaget som inte överdriver basen eller som gör att den låter svagt.

När du har hittat en inställning för subwoofers volymreglage som balanserar basen med annat ljud, bör du inte behöva ändra den längre.

## SUBWOOFERNS BRYTNINGSREGLAGE

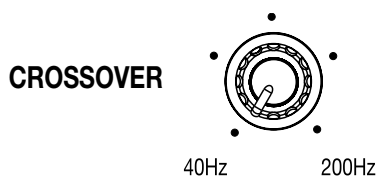

Subwoofers brytningsreglage justerar subwoofers brytning mellan 40 Hz och 200 Hz. Ju högre du ställer in brytningsreglaget, vid ju högre frekvens kommer subwoofern att arbeta och ju mer kommer dess bas att "överlappa" soundbarens. Denna justering hjälper till att uppnå en mjuk övergång för basfrekvenser mellan subwoofern och soundbaren för olika sorters rum och placeringar av subwoofern.

För att ställa in brytningsreglaget lyssnar du på basens mjukhet. Om basen verkar vara för stark vid vissa frekvenser bör du testa en lägre inställning för brytningsreglaget. Om basen verkar vara för svag vid vissa frekvenser bör du testa en högre inställning för brytningsreglaget.

## SUBWOOFERNS FASOMKOPPLARE

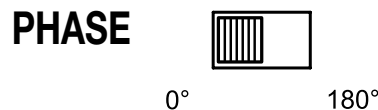

Denna brytare styr om subwoofers kolvliknande rörelse går i fas med högtalarna i soundbaren. Om subwoofern inte låg i fas med soundbarens högtalare, skulle vissa av de ljudvågor som skapas av subwoofern och soundbaren negeras vid vissa frekvenser, vilket försämrar basens prestanda och ljudupplevelsen. Det här fenomenet beror till viss del på hur soundbaren och subwoofern är placerade i rummet.

Även om det inte finns någon inställning som kan sägas vara helt korrekt för fasomkopplaren, bör den generellt stå i läget "0". När subwoofern går i fas med soundbarens högtalare, blir ljudet renare och kraftigare. Den kommer att göra att perkussionsljud som trummor och piano och strängljud blir mer naturliga. Det bästa sättet att hitta rätt inställning för fasomkopplaren är att lyssna på musik som du känner till väl och ställa in omkopplaren i ett läge där trummorna och andra slagljud låter bäst.

## PROGRAMMERA IN TV-FJÄRRKONTROLLENS KOMMANDON FÖR VOLYM OCH TYST LÄGE

Du kan programmera soundbaren så att den svarar på tryckningar på TV-fjärrkontrollens knappar för volymökning, volymsänkning och tyst läge. På så vis kan du styra både soundbaren och tv:n med samma fjärrkontroll. Se till att du har TV:ns fjärrkontroll till hands innan du börjar programmera soundbaren.

1. Håll soundbarens Surround-knapp nedtryckt tills den börjar blinka gult.

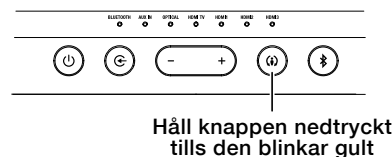

2. Håll din TV:s fjärrkontroll cirka 30 cm från den angivna platsen framför soundbaren och rikta fjärrkontrollen direkt mot soundbaren:

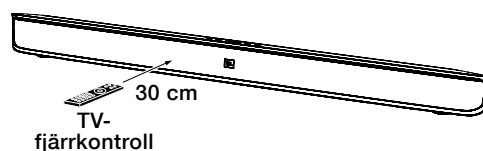

- Tryck på volymökningknappen på TV:ns fjärrkontroll samtidigt som du håller "+"-volymknappen på soundbaren nedtryckt. Om programmeringen har genomförts övergår soundbarens Surround-knapp från gult sken till att lysa med fast vitt sken i en sekund, och börjar sedan blinka gult igen.



**A) Håll soundbarens "+"-volymknapp nedtryckt**

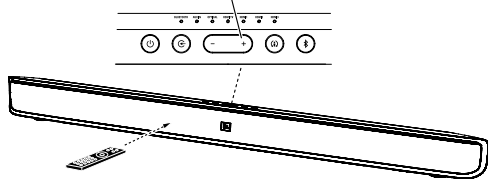

**B) Tryck på volymökningsknappen på TV-fjärrkontrollen**

- Tryck på volymsänkingsknappen på TV:ns fjärrkontroll samtidigt som du håller "-"-volymknappen på soundbaren nedtryckt. Om programmeringen har genomförts övergår soundbarens Surround-knapp från gult sken till att lysa med fast vitt sken i en sekund, och börjar sedan blinka gult igen.

**A) Håll soundbarens "-"-volymknapp nedtryckt**

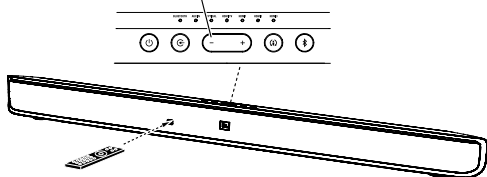

**B) Tryck på knappen för volymsänkning på TV-fjärrkontrollen**

- Tryck på knappen för tyst läge på TV:ns fjärrkontroll samtidigt som du håller båda volymknapparna (+ och -) på soundbaren nedtryckta på samma gång. Om programmeringen har genomförts övergår soundbarens Surround-knapp från gult sken till att lysa med fast vitt sken i en sekund, och börjar sedan blinka gult igen.

**A) Håll soundbarens volymknappar + och - nedtryckta**

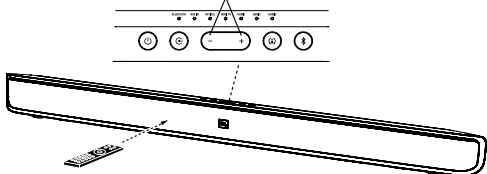

**B) Tryck på knappen för tyst läge på TV-fjärrkontrollen**

3. När det är klart håller du soundbarens Surround-knapp nedtryckt tills den slutar att blinka gult.

Soundbaren svarar nu när du trycker på TV-fjärrkontrollens knappar för volymändring och tyst läge.

## SPECIFIKATIONER

### CINEMA SB400 SYSTEM

Frekvensåtergivning: 38Hz – 20kHz (-6dB)

### CINEMA SB400 AKTIV SOUNDBARHÖGTALARE

Mellanregisterelement: Två 57 mm-kon per kanal

Högfrekvensomvandlare: En 25 mm kupol per kanal

Förstärkareffekt: 60 watt per kanal

Strömkrav: 100 V–240 V, 50 Hz/60 Hz, 60 W

Energiförbrukning: <0,5 W (standby), 60 W (max)

Mått (H x B x D): 95 mm x 1100 mm x 64 mm

Vikt (frakt): 3,3 kg

### CINEMA SB400 POWERED SUBWOOFER

Lågfrekvensomvandlare: En 8" nedåtriktad kon

Förstärkareffekt: 100 watt

Högtalarlåda: Portad

Strömkrav: 100 V – 240 V, 50/60 Hz, 100 W

Energiförbrukning: <0,5 W (standby), 100 W (max)

Mått (H x B x D): 355 mm x 329 mm x 320 mm

Vikt (frakt): 10,5 kg



**HARMAN** HARMAN International Industries, Incorporated  
8500 Balboa Boulevard, Northridge, CA 91329 USA

© 2012 HARMAN International Industries, Incorporated. Med ensamrätt. JBL är ett varumärke som tillhör HARMAN International Industries, Incorporated, och som är registrerat i USA och/eller andra länder.

*Bluetooth* -ordmärket och -logotypen är registrerade varumärken som tillhör Bluetooth SIG, Inc., och all användning av sådana märken av HARMAN International Industries, Incorporated, sker på licens.

Tillverkas på licens från Dolby Laboratories. Dolby och den dubbla D-symbolen är varumärken som tillhör Dolby Laboratories.

Med ensamrätt. Egenskaper, specifikationer och utseende kan ändras utan föregående meddelande.

Artikelnr. 950-0475-001 Rev: A

[www.jbl.com](http://www.jbl.com)